

【有孔マルチの規格の呼称について】

《一般有孔マルチ》

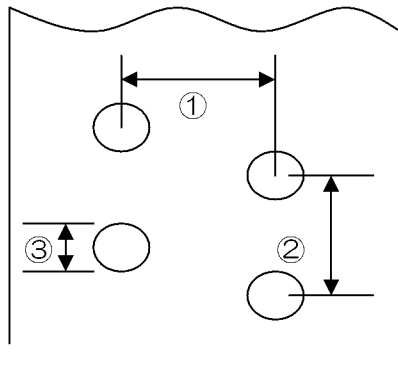

《らくはぎマルチ・スリットマルチ》

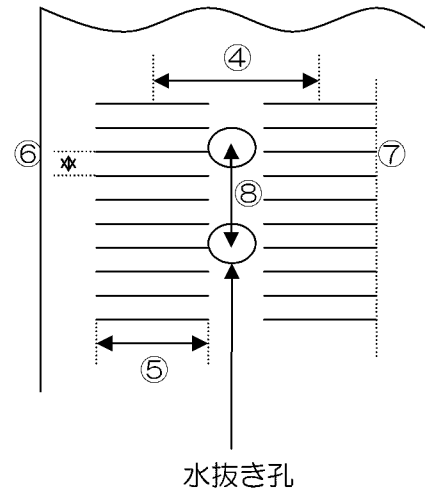

《一般有孔マルチ》

①畦間(cm) × ②株間(cm) / ③孔径(mm) — 列数・孔配列

※例 畦間45×株間27 / 40φ-2C

(畝間45cm、株間27cm、孔径40mm、孔列数2列、チドリ配置〔「C」はチドリの意味〕)

なお、以下のように呼称することもある。

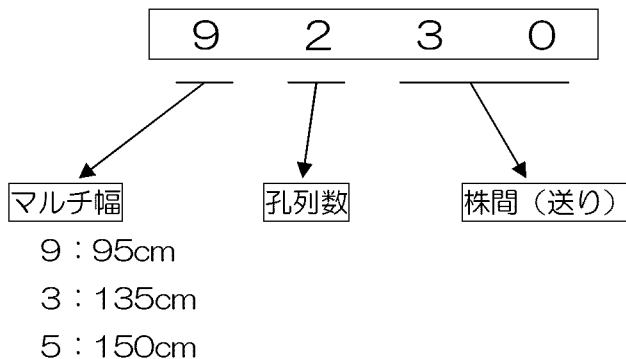

※このような呼称は正式な発注とはならないので注意が必要！！

(理由：畦間間隔がわからない。孔径がわからない。孔数・孔配列がわからない。)

《スリットマルチ・らくはぎマルチ》

④畝間 (cm) — ⑤スリット幅(cm) — ⑥スリット間隔 — ⑦ミシン目 (あり・なし)

⑧水抜き孔 (あり・なし、径、ピッチ) — 列数 (1列の場合は記入なし)

※例 畦間75×スリット幅20×スリット間隔 1.5 ミシン目あり 水抜き孔あり 2列

☆ 注意！

畝間・株間は、孔と孔との距離ではなく、孔の中心間の距離を指しています！  
スリット・らくはぎマルチの場合も同様です。

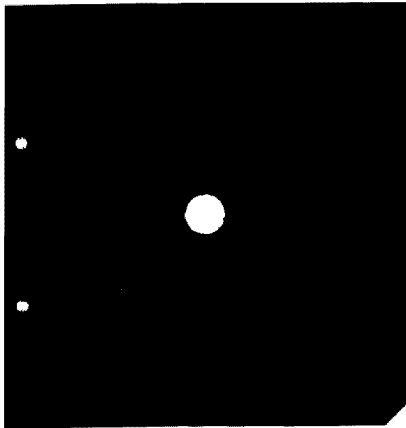

20φ

【製品仕様】  
※加工条件等詳細は別途資料を  
北海道農産株式会社  
TEL:011-229-2111 FAX:011-229-2111  
URL: http://hokkaido-nokan.co.jp/

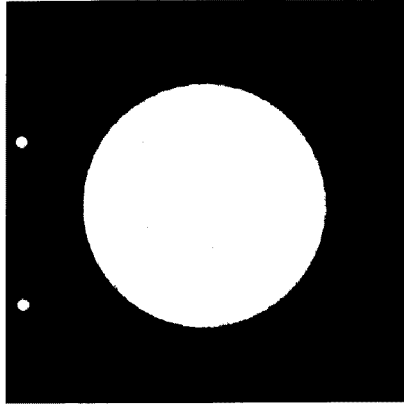

120φ

【製品仕様】  
※加工条件等詳細は別途資料を  
北海道農産株式会社  
TEL:011-229-2111 FAX:011-229-2111  
URL: http://hokkaido-nokan.co.jp/

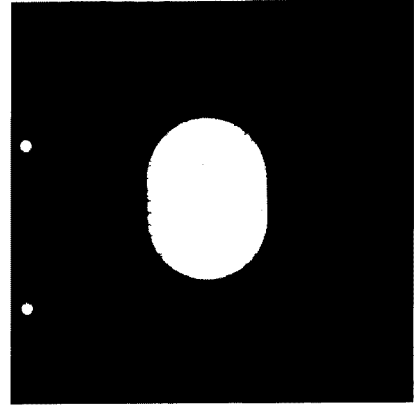

小判 (60\*80)

【製品仕様】  
※加工条件等詳細は別途資料を  
北海道農産株式会社  
TEL:011-229-2111 FAX:011-229-2111  
URL: http://hokkaido-nokan.co.jp/

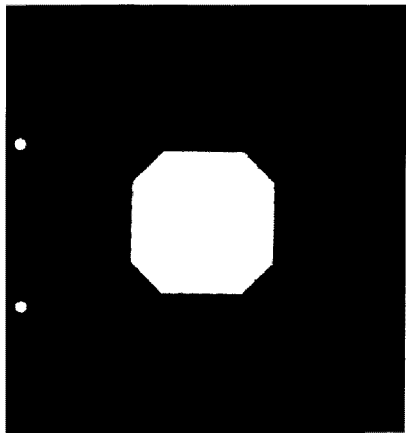

角孔

【製品仕様】  
※加工条件等詳細は別途資料を  
北海道農産株式会社  
TEL:011-229-2111 FAX:011-229-2111  
URL: http://hokkaido-nokan.co.jp/

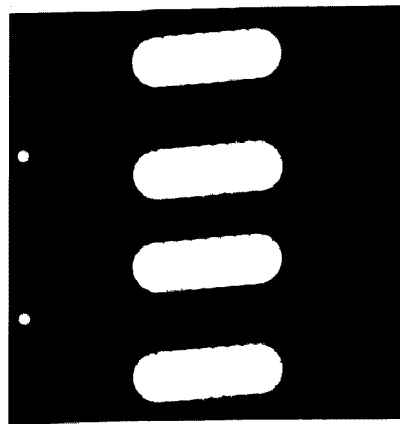

シーダー

【製品仕様】  
※加工条件等詳細は別途資料を  
北海道農産株式会社  
TEL:011-229-2111 FAX:011-229-2111  
URL: http://hokkaido-nokan.co.jp/

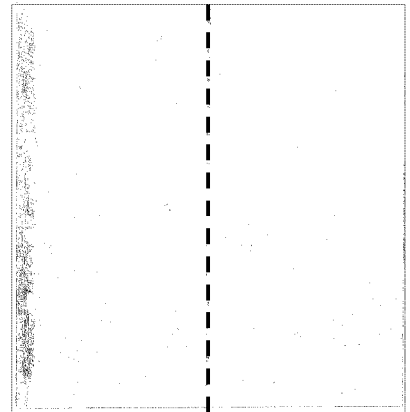

マシン目加工

【製品仕様】  
※加工条件等詳細は別途資料を  
北海道農産株式会社  
TEL:011-229-2111 FAX:011-229-2111  
URL: http://hokkaido-nokan.co.jp/

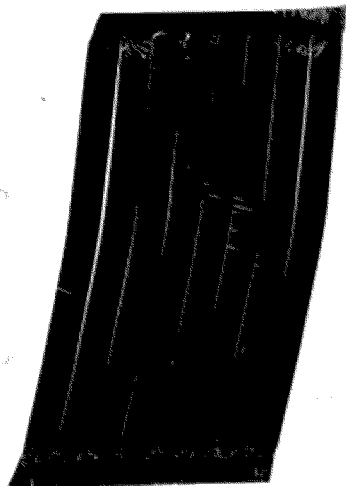

スリット (ミシ目付)

【製品仕様】  
※加工条件等詳細は別途資料を  
北海道農産株式会社  
TEL:011-229-2111 FAX:011-229-2111  
URL: http://hokkaido-nokan.co.jp/



スリット (ミシ目付)

【製品仕様】  
※加工条件等詳細は別途資料を  
北海道農産株式会社  
TEL:011-229-2111 FAX:011-229-2111  
URL: http://hokkaido-nokan.co.jp/